

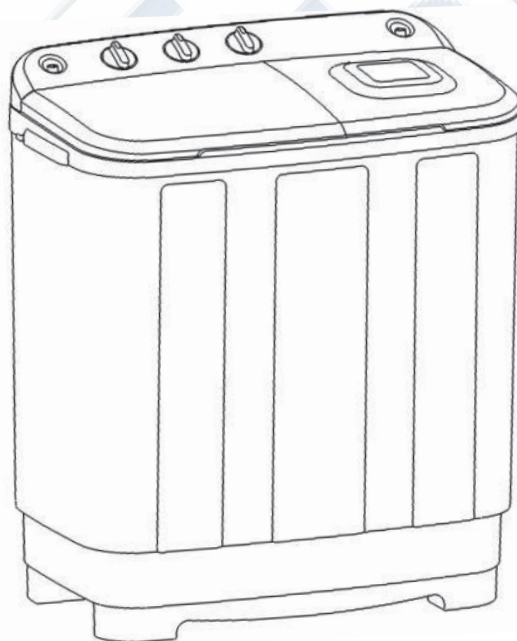

СТИРАЛЬНАЯ МАШИНА С ПОМПОЙ

Инструкция по эксплуатации

DWM-450
DWM-451



ДСТУ ІЕС 60335-2-7:2007
ДСТУ ІЕС 60335-2-4:2007
ДСТУ CISPR 14-1:2004
ДСТУ CISPR 14-2:2007
ДСТУ ІЕС 61000-3-2:2004
ДСТУ EN 61000-3-3:2004

Благодарим Вас за Ваш выбор!

Спасибо за приобретение нашей продукции. Пожалуйста, внимательно прочтите инструкцию перед тем, как приступить к эксплуатации машины. Сохраните ее для возможного обращения к ней в будущем.

- Не используйте горячую воду (50 ° C или более).
- Пластиковые части могут деформироваться или повредиться. Кроме того, повреждения и обесцвечивания может коснуться и ваших вещей.
- Перед стиркой проверьте все карманы.
- Если в карманах останутся гвозди, болты или другие твердые предметы, они могут повредить стиральную машину или вещи.
- Уменьшите напор из крана, если давление воды очень велико.
- Избегайте попадания воды на панель управления.
- Убедитесь, что перед сушкой, белье закрыто крышкой. Это предотвратит повреждение белья.
- Во избежание попадания воды на панель управления, закройте крышку стирального бака.
- Проверьте, правильно ли установлен сливной шланг.
- **ВНИМАНИЕ!** Не заливайте в бак машины воду выше максимально допустимого уровня (см. нормы залива воды в характеристиках моделей)

ПРЕДУПРЕЖДЕНИЕ

- Убедитесь, что стиральная машина заземлена.
- Во избежание удара электрическим током, используйте металлическую трубку, или розетку, имеющую заземление. НЕ заземляйте стиральную машину с помощью газовых труб или телефонных проводов, поскольку это может стать причиной взрыва или удара молнией.

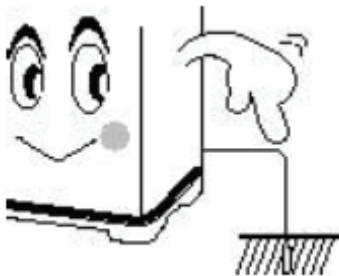

- Не кладите руки на корзину центрифуги во время сушки. Ваши пальцы могут быть повреждены.

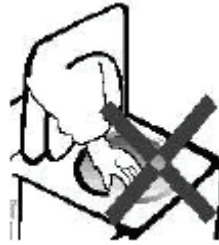

- Никогда не позволяйте детям пользоваться или играть со стиральной машиной.
- Дети, играющие со стиральной машиной, могут случайно упасть в стиральный бак.



- Отключайте шнур питания, когда не пользуетесь устройством.
- Ковровое покрытие пола не должно перекрывать вентиляционные отверстия.
- Если шнур питания поврежден, во избежание опасности, он должен быть заменен производителем, агентом по обслуживанию или лицом с аналогичной квалификацией.
- Для того, чтобы избежать переполнения и повреждений устройство заполняется при наличии автоматического предохранительного клапана и с использованием среднего водяного давления.
- Не складывайте и не используйте газولين или другие горючие газы и жидкости в непосредственной близости от этого или любого другого устройства.

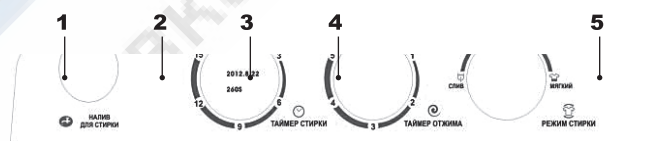

1. входное отверстие
2. таймер стирки
3. время сушки
4. ручное регулирование программы
5. входное отверстие центрифуги

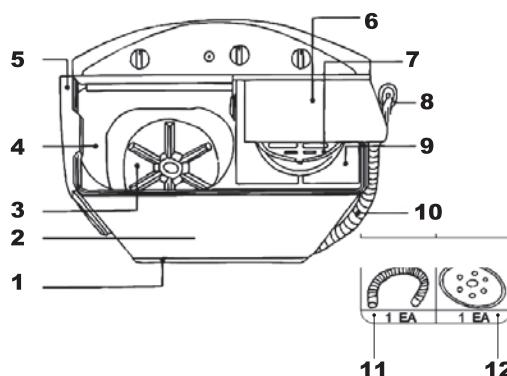

6. Основа
7. Внешний корпус
8. Барабан
9. Бак стиральной камеры
10. Крышка стиральной камеры
11. Внешняя крышка центрифуги
12. Внутренняя крышка центрифуги
13. Шнур питания
14. Люк центрифуги
15. Сливной шланг
16. Входной шланг
17. Крышка центрифуги



3) Вставьте шланг в входное отверстие.



ПАНЕЛЬ УПРАВЛЕНИЯ

1. ТАЙМЕР СТИРКИ

Используется для установки времени стирки, от 1 до 15 минут.

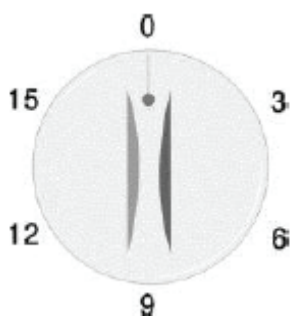

2. ТАЙМЕР ОТЖИМА

Используется для установки времени сушки, от 1 до 5 минут.

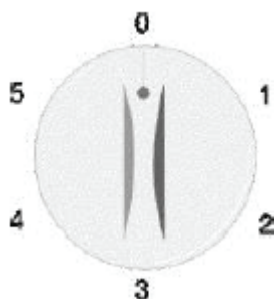

3. ПРОГРАММА СТИРКИ

Используется для выбора типа стирки. Вы можете эффективно стирать различными методами.

4) Выберите уровень воды в соответствии с количеством белья, обращая внимание (!) На отметки уровня воды.

5) Установите ручку стиральной программы на нужный режим.



6) Наполните стиральный бак и добавьте моющее средство.



7) Загрузите белье в стиральный бак и наполните водой до необходимого уровня.



ПРОЦЕДУРА СТИРКИ

А) СТИРКА

- 1) Перед тем, как начать стирать, подключите сливной шланг и откройте кран.
- 2) Направьте сливной шланг в любую емкость.

8) Установите ТАЙМЕР на 1-15 минут.

9) После стирки установите ручку настройки на «СЛИВ» для слива.

Б) ПРОМЕЖУТОЧНАЯ СТАДИЯ (удаление моющего средства / сушка)

- 1) Переведите белье из стирального бака в центрифугу.
- 2) Нажмите для удаления растворенного моющего средства.

а) Уложите белье в центрифугу ровно, не составляя его только на одну сторону. Несбалансированная сушка может вызвать необычный шум и вибрацию.

б) Придайте белье вниз и положите крышку вверх. Жмите белье равномерно и положите крышку безопасности в бак центрифуги, как показано на рисунке.

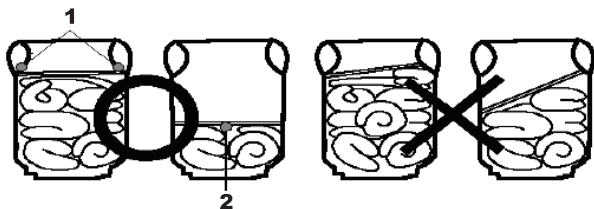

1. нижний балансир
2. безопасная крышка

с) Закройте крышку сушки и включите ее на 1 минуту.

3) Замачивание

а) Положите белье в стиральный бак, выберите соответствующий режим.

б) Выберите уровень воды. (Выберите уровень воды в соответствии с количеством белья).

с) Ополосните: установите таймер на 0-5 минут.

4) Сушка

а) Переведите белье в центрифугу и уложите ее ровно.

б) Убедитесь, что заменили крышку безопасности и закройте крышку.

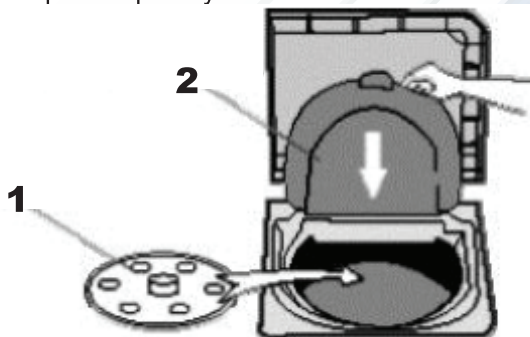

3. Внутренняя крышка
4. Крышка безопасности

с) Закройте крышку центрифуги.

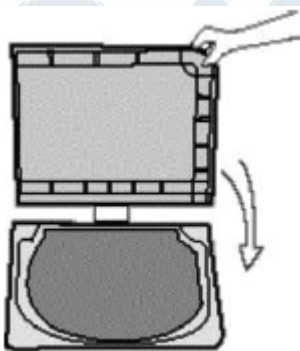

д) Установите таймер отжима на 1-5 минут.

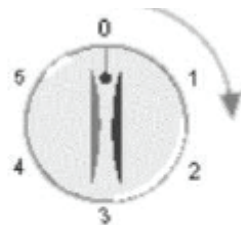

В) СЛИВ

Сливной шланг должен идти в какую-нибудь емкость, насос поможет сливать воду, когда ручка выставлена в положение «слив».

ПРИМЕЧАНИЕ

Несбалансированный бак может привести к нестандартной вибрации или шуму. Если такое произойдет, откройте крышку бака и переложите по-новому белье, затем продолжите операцию.

УСТАНОВКА

МЕСТОПОЛОЖЕНИЕ

Оставьте немного места (как минимум, 15 см) между стиральной машиной и стеной.

Установите стиральную машину на прочную плоскую поверхность.

Если стиральная машина устанавливается на неровную или шаткую поверхность, это может привести к появлению шума или вибрации. (Разрешен угол наклона не более 2°).

Никогда не устанавливайте стиральную машину рядом с водой.

Не устанавливайте стиральную машину в помещении, насыщенном парами или где она может попасть под дождь. Влага может повредить электрической изоляции и вызвать электрический удар.

Избегайте прямого солнечного света или нагревательных приборов.

Поскольку пластиковые и электрические детали подвергаются воздействию от прямого тепла, никогда не устанавливайте стиральную машину у нагревателей, бойлеров и т.д., или же под прямым солнечным светом.

Устанавливайте сливной шланг на уровне около 70-80 см над поверхностью.

СПРАВОЧНИК ПО БЕЛЬЮ

ВРЕМЯ СТИРКИ

ТИП ТКАНИ	ВРЕМЯ СТИРКИ	ВЫБОР РЕЖИМА
Очень плотная материя	10-15 минут	СТАНДАРТНЫЙ

Льняное полотно, хлопок и т.д.	8-10 минут	МЯГКИЙ
Обычная одежда (нижняя и т.д.)	7 минут	
Не очень плотная, синтетическая, волокнистая материя	2-5 минут	
100% шерсть, вязанье, тонкая синтетика с ярлыками, говорящими о ручной стирке	2-5 минут	

ВРЕМЯ СУШКИ

ВРЕМЯ	ТИП ТКАНИ
1 мин	тонкая (синтетика)
1~2 мин	шерсть
3~5 мин	хлопок
5 мин	толстая (хлопок)

МОЮЩЕЕ СРЕДСТВО

Количество моющего средства - среднее.
Выберите количество в соответствии с типом ткани.
Следуйте инструкциям, напечатанным на упаковке моющего средства.

ПРИМЕЧАНИЕ

Метки уровня воды указаны на внутренней стороне бака: L - низкий, M - средний, H - высокий.

КОЛИЧЕСТВО МОЮЩЕГО СРЕДСТВА	УРОВЕНЬ ВОДЫ*
30 гр.	НИЗКИЙ (22-30л)
40 гр.	СРЕДНИЙ (30-40л)
50 гр.	ВЫСОКИЙ (40-48 л)

* В зависимости от модели

ОБСЛУЖИВАНИЕ

Пожалуйста, отключайте шнур питания перед тем, как вы решите переместить стиральную машину на другое место.

Вы обнаружите волокна в фильтре водослива и противоволоконном фильтре всякий раз после стирки.

Эти фильтры нуждаются в частой чистке для того, чтобы обеспечить высокое качество работы машины.

Чистка всей машины

- Чистите машину мягкой влажной тряпкой.
- Не брызгайте воду непосредственно на машину.
- Если машина слишком грязная, для чистки используйте нейтральное моющее средство.
- Не используйте моющее средство, основанное на бензине, для чистки машины, так как это испортит внешний вид.



ПОСЛЕ ИСПОЛЬЗОВАНИЯ

1. Выключите шнур питания из розетки.
2. Выньте белье.
3. Закройте кран и отключите шланг.
4. Очистите стиральную машину.
 - Периодическая чистка увеличит срок жизни вашей стиральной машины.
 - Не брызгать на машину воду или бензин, алкоголь и т.д. для ее чистки.

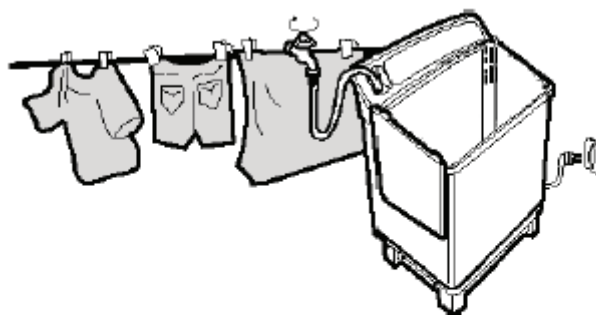

ЧИСТКА ФИЛЬТРА ВОДОСЛИВА (Опционально)

Чистите фильтр как минимум 1 раз в 2 месяца.



- 1) Снятие фильтра.
Возьмите лапу гибкого крепления, аккуратно потяните ее от машины, как показано на рисунке.
- 2) Разборка мембран
Разберите верхнюю часть насоса в фильтре водослива.
- 3) Чистка фильтра
Полностью очистите фильтр под водой.
- 4) Установка фильтра
 - Установите мембраны.

- Вставьте стыковочный накладку снизу головки клапана.
- Поднимите стыковочный крюк слева вверх.
- Нажмите на верх для того, чтобы он вошел в разъем, как показано на картинке.

ЧИСТКА ПРОТИВОВОЛОКОННОГО ФИЛЬТРА

Фильтр должен использоваться во время каждой стирки.

Фильтр должен чиститься сразу же после стирки.

1) Разборка фильтра

Держите корпус фильтра, как показано на рисунке, аккуратно нажмите вниз и выньте из стойки.

2) Чистка фильтра

Помойте фильтр, пока он еще мокрый. Мойте только чистой водой. После этого, протрите его. Старайтесь не вытирать под воздействием прямого солнечного света.

3) Установка фильтра

Вставьте нижнюю часть корпуса фильтра в разъем, а затем аккуратно вставьте фильтр на место.

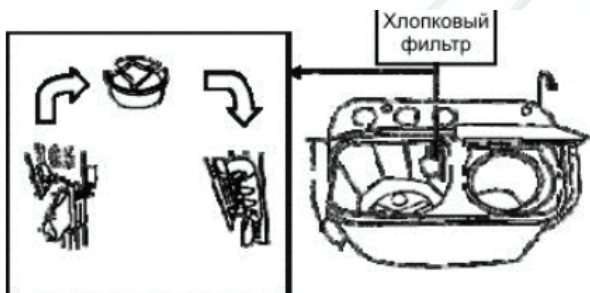

Необычный шум и сильная вибрация во время сушки.

- Установлена ли машина на плоской и стабильной поверхности?
- Установлена ли крышка в центрифуге?
- Не вывалились ли какие-нибудь вещи из бака?
- Не слишком ли много белья в центрифуге?

Срок службы (годности) товара - 3 года.

По окончании срока службы изделия вам необходимо обратиться в авторизованный сервисный центр для проведения профилактического обслуживания изделия и определения его пригодности к дальнейшей эксплуатации. Работы по профилактическому обслуживанию изделия и его диагностики выполняются авторизованными сервисными центрами на платной основе.

Производитель не рекомендует продолжать эксплуатацию изделия по окончании срока службы без проведения его профилактического обслуживания в авторизованном сервисном центре, так как в этом случае изделие может представлять опасность для жизни, здоровья или имущества потребителя.

ПОИСК НЕИСПРАВНОСТЕЙ

Перед тем, как звонить механику или отправлять машину на ремонт, пожалуйста, взгляните на этот список неисправностей:

Не пытайтесь ремонтировать машину самостоятельно.

Проблема	Возможная причина
Машина не работает.	<ul style="list-style-type: none"> • Подключено ли питание? • Подключен ли шнур питания к розетке? • Не мешает ли что-нибудь барабану?
Слив невозможен.	<ul style="list-style-type: none"> • Не замерз ли шланг? • Не заблокирован ли шланг? • Не вывалились ли какие-нибудь вещи из бака?
Необычный шум во время стирки.	<ul style="list-style-type: none"> • Есть ли посторонние предметы в баке?
Уменьшение количества воды в баке.	<ul style="list-style-type: none"> • Правильно ли установлены мембраны фильтра входного отверстия?